

mini-line-verteiler:

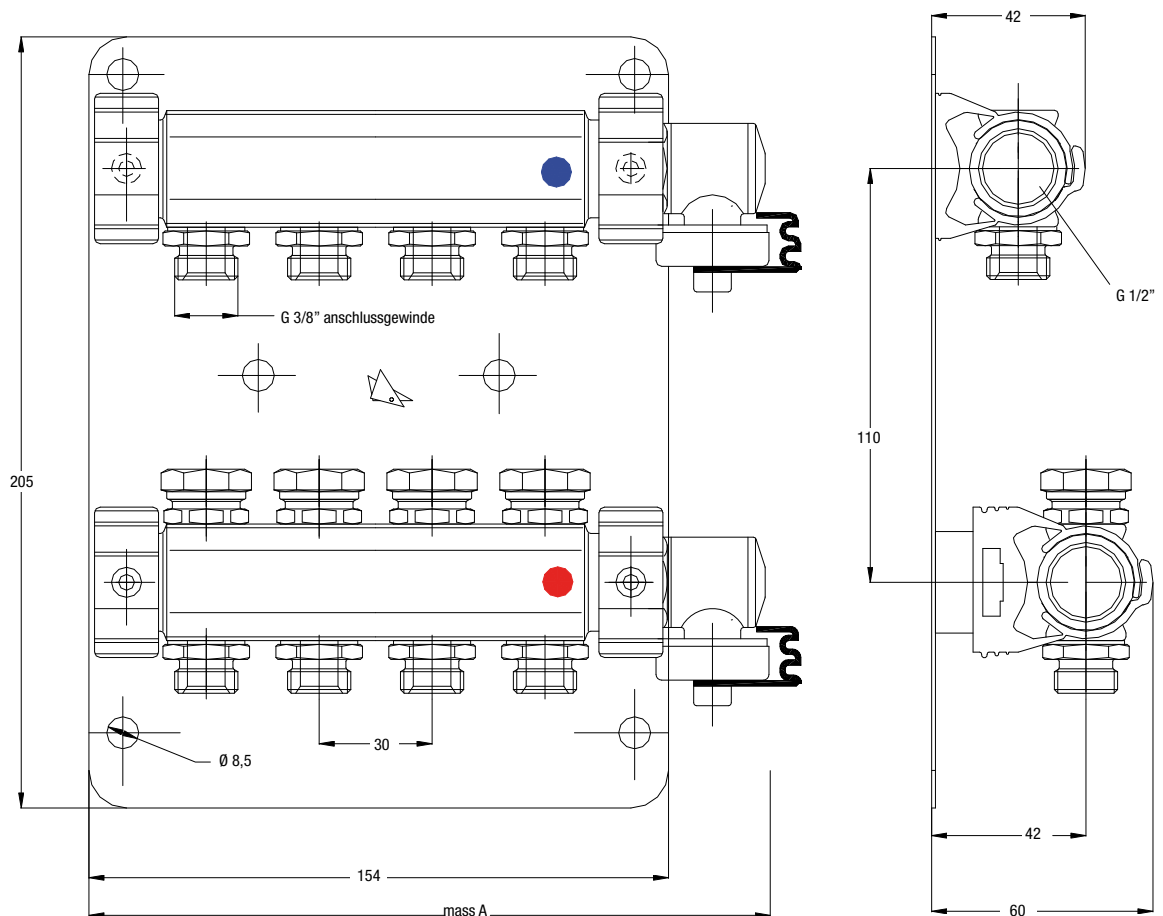
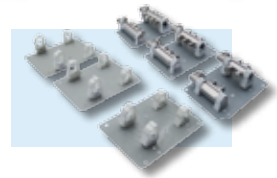

□ verteiler aus MS 58 vollvernickelt

hauptanschluss 1/2" mit O-ringführung, rohranschlüsse G 3/8", vorlaufbalken mit feinreguliertventil für kleine wassermengen und entleerhahn 1/2".

verteilerhalter aus elektrolytisch verzinktem stahlblech mit cliphalter für wandbefestigung, mit befestigungsmaterial für den wandanbau oder einbau in den verteilerschrank mittels einschubverfahren

größe abgänge	maß a mm	art.-nr.	typ	heizkreise	verteilerlänge
2	165	430 01 002	hp mini-line verteiler vernickelt m. feinreguliertventil und halterung	2	165 mm
3	172	430 01 003	hp mini-line verteiler vernickelt m. feinreguliertventil und halterung	3	172 mm
4	185	430 01 004	hp mini-line verteiler vernickelt m. feinreguliertventil und halterung	4	185 mm

minilineverteiler:

vorlaufbalken

durchflussdiagramm feinreguliertventil
(druckbeaufschlagung 0,1 bar)

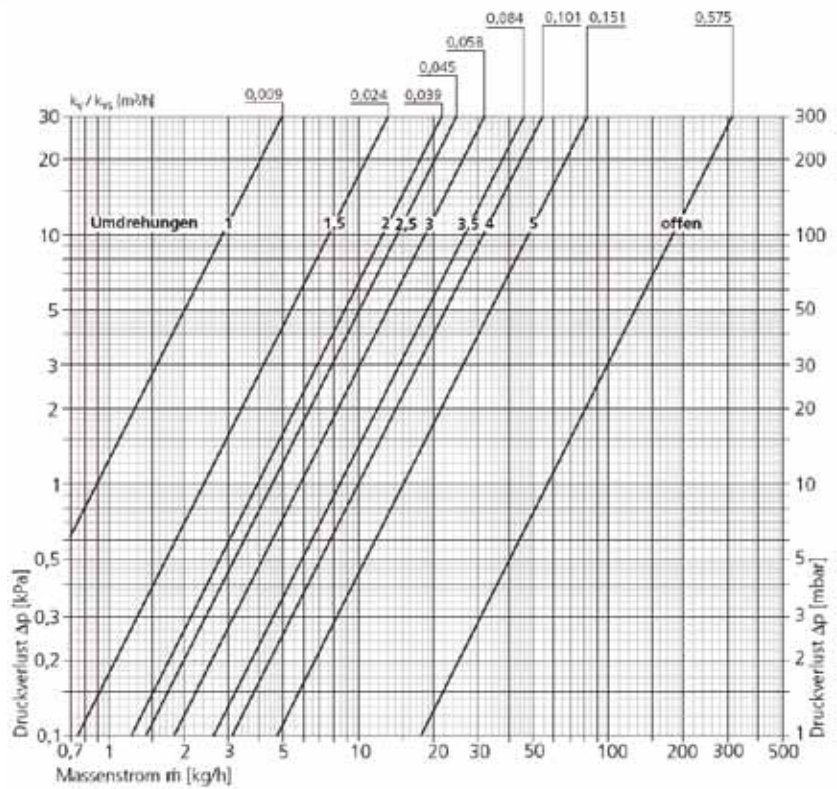

art.-nr.	typ	heiz- kreise	verteilerlänge	länge balken
430 06 002	hp mini-line vorlaufbalken vernickelt	2	120 mm	82 mm
430 06 003	hp mini-line vorlaufbalken vernickelt	3	150 mm	112 mm
430 06 004	hp mini-line vorlaufbalken vernickelt	4	180 mm	142 mm



rücklaufbalken

art.-nr.	typ	heiz- kreise	verteilerlänge	länge balken
430 07 002	hp mini-line rücklaufbalken vernickelt	2	120 mm	82 mm
430 07 003	hp mini-line rücklaufbalken vernickelt	3	150 mm	112 mm
430 07 004	hp Mini-line rücklaufbalken vernickelt	4	180 mm	142 mm



minilineverteiler:

□ mini-line halteplatte

art.-nr.	typ	heizkreise	maße: HxB
430 07 202	hp mini-line halteplatte mit vormontierten clips	2	205 x 154 mm
430 07 203	hp mini-line halteplatte mit vormontierten clips	3	205 x 154 mm
430 07 204	hp mini-line halteplatte mit vormontierten clips	4	205 x 154 mm

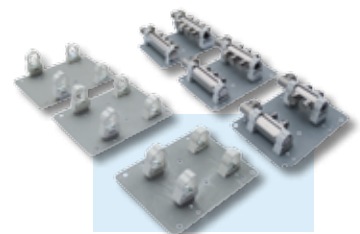

□ mini-line klemmringverschraubung

art.-nr.	typ	maße	durchmesser
430 10 100	hp mini-line klemmringverschraubung	10 x 1.3 mm	1/2"

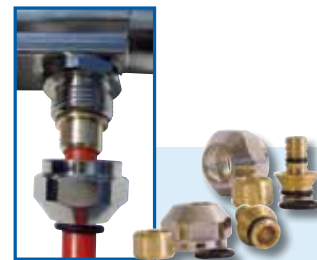

□ tülle einzeln

art.-nr.	typ	zubehör
430 45 115	hp mini-line tülle für eck-anchluss	selbstdichtend



art.-nr.	typ	zubehör
430 45 215	hp mini-line tülle für geraden anschluss	selbstdichtend



□ kfe-hahn gewinkelt

art.-nr.	typ	maße
469 05 100	kfe-hahn gewinkelt für rl-balken	1/2" vernickelt



minilineverteiler:

□ anschluss gerade nippel

art.-nr.	typ	maße
469 01 201	anschlussnippel, selbstdichtend, vernickelt per Stück	1/2" ag x 3/4" eurokonus

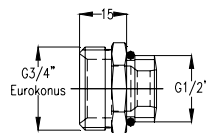

□ anschlusswinkel

art.-nr.	typ	maße
469 06 223	anschlusswinkel per stück	3/4" eurokonus



□ durchflussmesser

art.-nr.	typ	maße
468 03 050	durchflussmesser 0,6 – 2,4 l/min	3/4" überw. X 3/4" eurokonus



□ minikugelhahn

art.-nr.	typ	maße
468 04 000	minikugelhahn per stück	1/2" x 3/4" eurokonus



□ ringschlüssel

art.-nr.	typ	maße
930 00 430	hp mini-line ringschlüssel	für rohrdim. 10 + verteiler 30 mm achsabstand



minilineverteiler:

□ anschlussgarnitur senkrecht inkl. tüllen

bestehend aus regulierschraubung eck, thermostatventil eck und zwei selbstdichtenden tüllen, lang und kurz, vernickelt, mit o-ring



art.-nr.	typ	zubehör
430 12 115	hp mini-line anschlussgarnitur senkrecht	mit thermostatventil + rücklaufverschr.

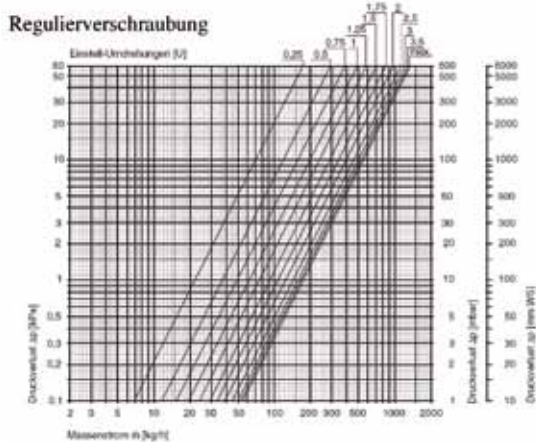

□ anschlussgarnitur waagrecht inkl. tüllen

bestehend aus regulierschraubung, thermostatventil und zwei selbstdichtenden tüllen, kurz, vernickelt, mit o-ring

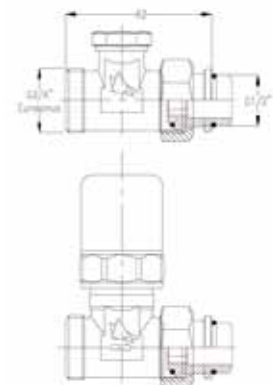

art.-nr.	typ	zubehör
430 12 215	hp mini-line anschlussgarnitur waagrecht	mit thermostatventil + rücklaufverschr.

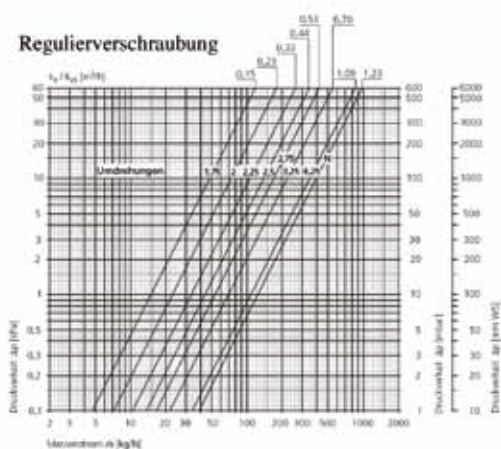

minilineverteiler:

□ verteilerschrank verzinkt



art.-nr.	typ	maße
430 50 300	hp mini-line verteilerschrank verzinkt	tiefe: 65mm, höhe: 360mm breite: 300mm

aus elektrolytisch verzinktem stahlblech, estrichblende aus ferrozellplatten zum direkten verputzen, höhenverstellbare füsse, verteileraltevorrichtung für einschub der verteileralter, spritzschutzkarton und 2 stück magnethalter für sichtblende

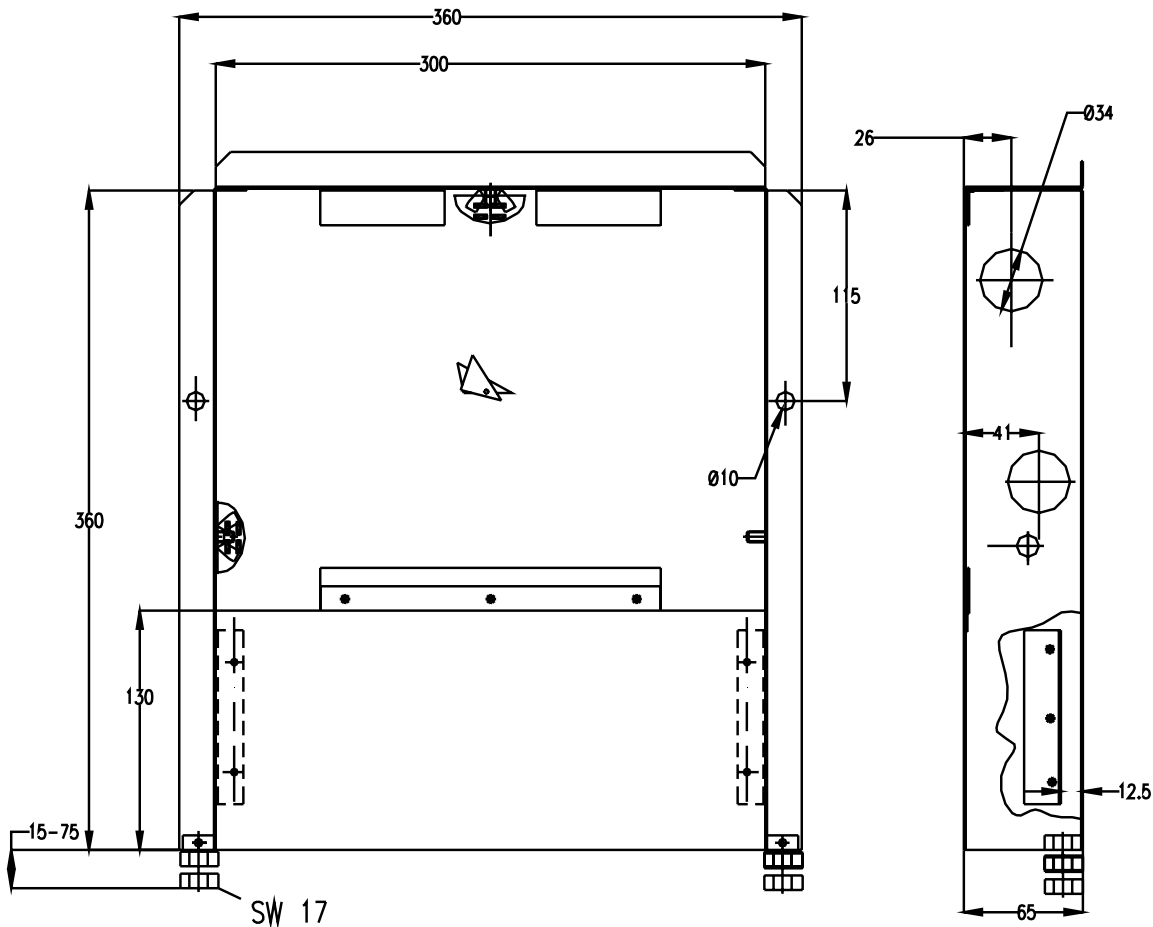
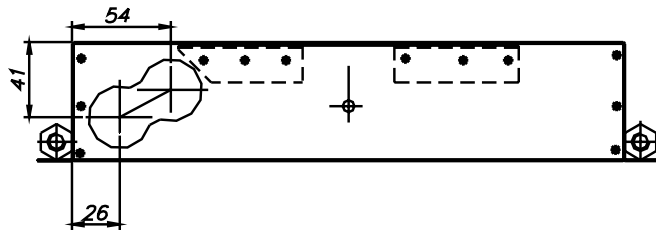

minilineverteiler:

□ abdeckblende

art.-nr.	typ	
430 50 301	hp mini-line abdeckblende	pulverbeschichtet weiß

aus elektrolytisch verzinktem stahlblech, sichtfläche pulverbeschichtet weiß (ähnlich RAL 9010), auf der innenseite mit sichtmappe und sechskantschlüssel 5 mm.

